

BR 873 095

PremiumLine аварийный душ для тела с ручным душем для глаз, для открытого монтажа над дверью

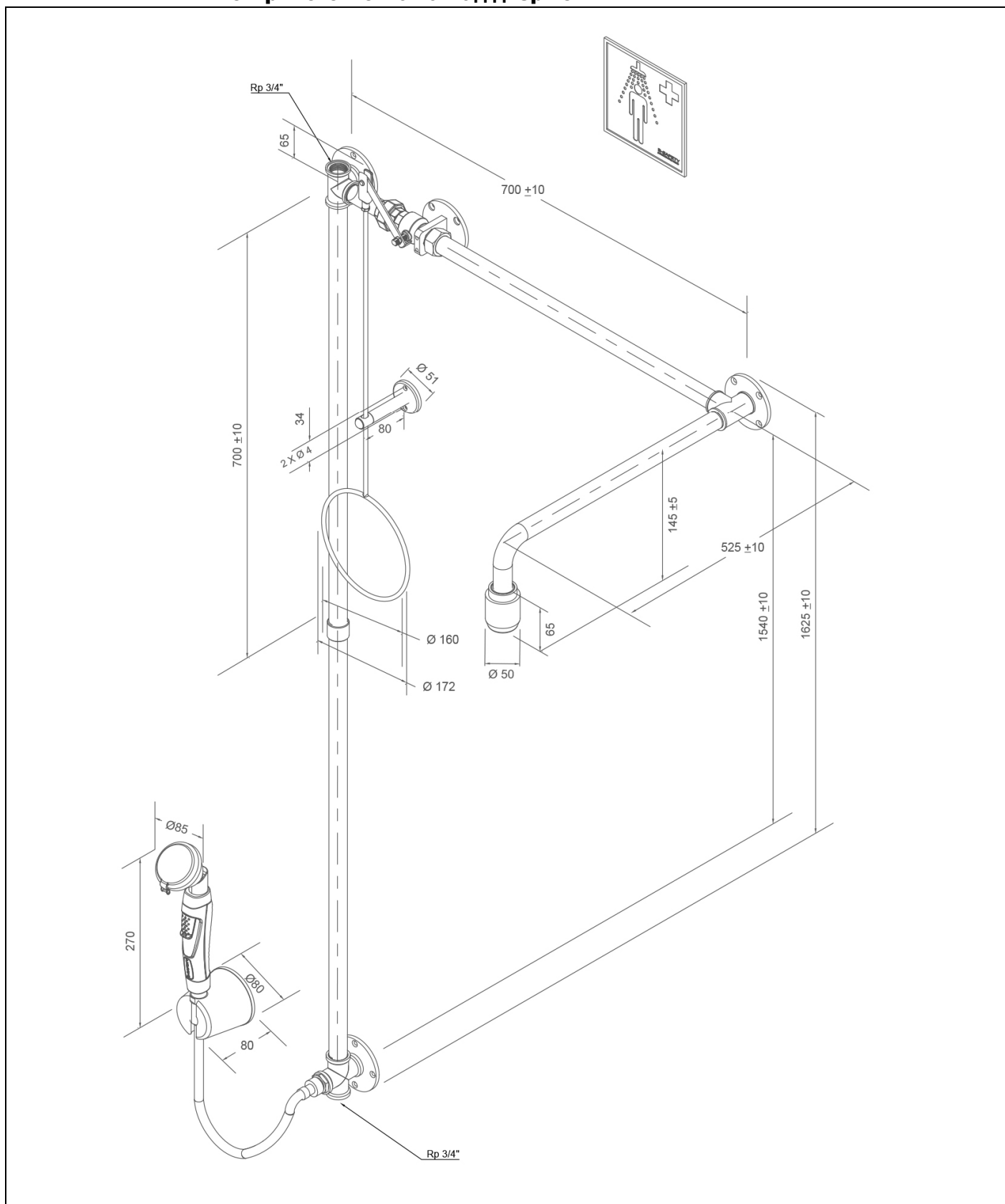

Техническое описание

PremiumLine аварийный душ для тела с ручным душем для глаз, для открытого монтажа над дверью.

- Включая верхнее и нижнее подключение воды внутренней резьбой 3/4" для встраивания в циркуляционную систему трубопроводов, заглушка 3/4" из нержавеющей стали.
 - Настенный фланец с четырьмя крепёжными отверстиями из нержавеющей стали, полированный, подключение воды 3/4" – внутренняя резьба.
 - Включая ручной душ безопасности для глаз ClassicLine с одной душевой распылительной головкой под углом 45°, для настенного монтажа.
 - Рукоятка, имеющая эргономичный дизайн со встроенным фиксирующим спусковым механизмом из синтетического материала, не закрывающийся самостоятельно клапан.
 - Широкоструйная высокопроизводительная распылительная душевая головка под углом 45° с пластиковой сетчатой перегородкой, слабой степенью покрытия известковым налетом, включая резиновую защиту и противопыльную плотнозакрывающуюся крышку с захлопывающимся механизмом.
 - Встроенный автоматический регулятор расхода воды 7 л/мин для образования соответствующей нормам формы струи при заданном рабочем диапазоне давления потока от 1,5 до 5 бар.
 - Интегрированный клапан предотвращения обратного потока для защиты питьевой воды от загрязнения.
 - Шланг с обмоткой из нержавеющей стали, длиной 1,5 метра, подсоединение 1/2 дюймовой накидной гайкой, испытанный и допущенный нормами DIN-DVGW.
 - Стабильный настенный и настольный кронштейн для размещения душа, включая набор для крепления с гайкой M28x1,5 мм и 2 винтами M5 для труднодоступного монтажа, герметизация поверхности стола/стены посредством уплотнительного кольца.
 - Информационный знак для глазного душа в соответствии с DIN EN ISO 7010 и ASR A1.3, покрытый самоклеющейся плёнкой ПВХ, габаритный размер 100 x 100 мм, дальность распознавания 10 метров.
 - Две соединительные трубы 3/4" из нержавеющей стали, полированные, габаритная длина 1500 мм.
 - Настенный фланец Т-типа с с четырьмя крепёжными отверстиями из нержавеющей стали, полированный, подключение воды 3/4" – внутренняя резьба.
 - Соединительный адаптер из нержавеющей стали, полированный, со встроенным автоматическим регулятором расхода воды 50 л/мин для образования формы струи соответствующей нормам при заданном рабочем диапазоне давления потока от 1,5 до 3 бар.
 - Соединительный фланец 3/4" из нержавеющей стали, полированный, длина 75 мм.
 - Шаровой кран 3/4" из нержавеющей стали, активацией приводной штангой, испытан и допущен нормами DIN-DVGW.
 - Приводная штанга с кольцевой рукояткой из нержавеющей стали, полированная, длина 700 мм.
 - Направляющий держатель для приводной штанги из нержавеющей стали, полированный.
 - Соединительная труба 3/4" из нержавеющей стали, полированная, длина 500 мм.
 - Настенный фланец с четырьмя крепёжными отверстиями из нержавеющей стали, полированный.
 - Настенная душевая консоль 3/4" из нержавеющей стали, полированная, вынос 525 мм.
 - Высокопроизводительная душевая головка из нержавеющей стали, полированная, с улучшенной формой образования струи, коррозионностойкая, с малой степенью покрытия известковым налётом и не требующая дополнительного технического обслуживания, износостойкая, самодренажная.
 - Информационный знак аварийного душа для тела в соответствии с DIN EN ISO 7010 и ASR A1.3, покрытый самоклеющейся плёнкой ПВХ, размер 150 x 150 мм, дальность распознавания 15 метров.
 - Высота установки: 810 мм (± 100 мм).
 - Согласно BGI/GUV-I 850-0, DIN 1988 и DIN EN 1717.
 - Согласно ANSI Z358.1-2014, DIN EN 15154-1:2006, DIN EN 15154-2:2006 и DIN EN 15154-5:2019.
 - Испытано и допущено нормами DIN-DVGW.
- Название изготовителя: B-SAFETY или равноценный
Номер артикула: BR 873 095

Технические данные

Минимальное давление потока:	1,5 бар
Рабочее давление:	1,5 до 3 бар
Объёмный расход душа для тела:	50 л/мин
Объёмный расход душа для глаз:	7 л/мин
Подключение воды:	3/4" - внутренняя резьба







Соответствие нормам	Допуски
- ANSI Z358.1-2014	- DIN-DVGW, NW-0416CL0425
- DIN EN 15154-1:2006	- DIN-DVGW, NW-0417CL0263
- DIN EN 15154-2:2006	- ГОСТ-Р, Сертификат № 0615463
- DIN EN 15154-5:2019	



Обзор-материалов	Материал	Обозначение материала
Высокопроизводительная душевая головка:	Нержавеющая сталь	1.4401
Шаровой кран:	Нержавеющая сталь	1.4408
Регулятор расхода:	Пластик POM	-
Трубопровод:	Нержавеющая сталь	1.4401
Приводная штанга с кольцевой рукояткой:	Нержавеющая сталь	1.4401
Держатель тяги:	Нержавеющая сталь	1.4401
Настенный фланец, втулки, заглушки:	Нержавеющая сталь	1.4408
Информационный знак аварийного душа для тела:	ПВХ-плёнка	-
Ручной душ для глаз:	Пластиковый луран	-
несущие элементы ручного душа для глаз:	Латунь, устойчивая к дезинфекции (DZR)	CW724R
Шланг ручной душ для глаз:	Edelstahl, Messing, Kunststoff TPSiV	1.4301, CW617N
Регулятор расхода для глазного душа:	Пластик POM	-
Душевая головка для глаз:	Нержавеющая сталь, Пластик POM, EPDM	1.4401
Информационный знак для глазного душа:	ПВХ-плёнка	-

Обзор модели	
BR 873 095	PremiumLine аварийный душ для тела с ручным душем для глаз, для открытого монтажа над дверью - объёмный расход 50 л/мин (Класс опасности I согласно DIN EN 15154-5:2019)
BR 873 095 / 75L	PremiumLine аварийный душ для тела с ручным душем для глаз, для открытого монтажа над дверью - объёмный расход 75 л/мин (Класс опасности II согласно DIN EN 15154-5:2019)
BR 873 095 / 110L	PremiumLine аварийный душ для тела с ручным душем для глаз, для открытого монтажа над дверью - объёмный расход 110 л/мин (Класс опасности III согласно DIN EN 15154-5:2019)

**Принадлежности
для комбинаций аварийных душей**

Обзор модели	Исполнение	Материал	Подключение воды	Отвод воды	Номер артикула
	<p>Информационный знак душа для глаз и аварийного душа для тела.</p> <p>Включая крепёж для установки на консоле аварийного душа.</p> <p>Размеры: 320 x 180 мм</p>	ПВХ	-	-	BR 870 100
	<p>Приводной трос для пострадавшего, лежащего на полу, дополнительно к приводной штанге.</p>	Нержавеющая сталь, пластик	-	-	BR 082 200
	<p>Приводная штанга для людей с ограниченными физическими возможностями с двойной кольцевой рукояткой, зелёная. Длина: 1150 мм</p>	Нержавеющая сталь	-	-	BR 082 300
	<p>Приводная штанга для людей с ограниченными физическими возможностями с двойной кольцевой рукояткой, нержавеющая сталь. Длина: 1150 мм</p>	Нержавеющая сталь	-	-	BR 082 350
	<p>Сервисное запирающее устройство для глазных душей безопасности с демонтируемым спусковым рычагом.</p>	Нержавеющая сталь	3/4"-внутренняя резьба	3/4"-внутренняя резьба	BR 830 955
	<p>Термостатический смесительный клапан для глазных и аварийных душей, диапазон настройки 20 - 43°C, защита от ожогов 43°C, объёмный расход около 60 л/мин при гидравлическом давлении 2 бар.</p>	Латунь	3/4"-внешняя резьба и 1"-внешняя резьба	3/4"-внешняя резьба и 1"-внешняя резьба	BR 710 950

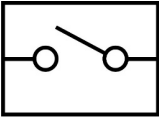
www.b-safety.com

	<p>Контроллер потока воды для глазных душей, класс защиты IP 65, электрическое подключение через кабель длиной 1,5 м.</p>	Латунь	3/4"-внутренняя резьба	3/4"-внутренняя резьба	BR 710 800
	<p>Контроллер потока воды для глазных душей, класс защиты IP 65, электрическое подключение через кабель длиной 1,5 м. EX-зона 1 и 2.</p>	Латунь	3/4"-внутренняя резьба	3/4"-внутренняя резьба	BR 710 800EX
	<p>Аварийный датчик душа для тела, полностью смонтированный на душе. EX-зоны 1 и 2.</p>	Пластик	-	-	BR 830 400
	<p>Комбинированная свето-звуковая система сигнализации для глазных и аварийных душей. Распределительная коробка с готовой электропроводкой включая реле.</p> <p>Электрическое подключение: 230 В - 50 Гц</p>	-	-	-	BR 015 800