

BR 830 095

PremiumLine аварийный душ для тела, для напольного монтажа

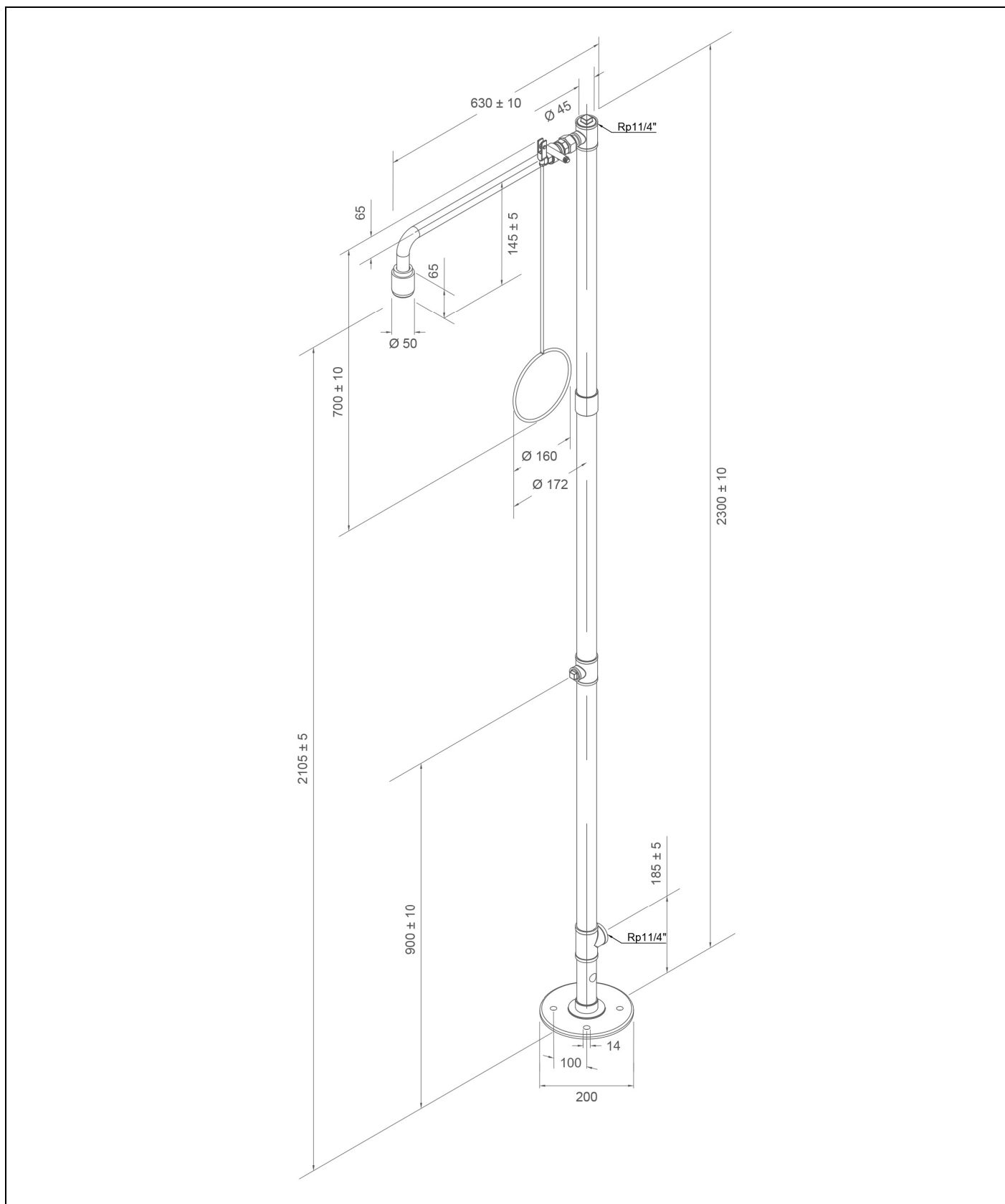

Техническое описание

PremiumLine аварийный душ для тела, для напольного монтажа.

- Верхнее и нижнее подключение воды внутренней резьбой 1 1/4" для встраивания в водопроводную сеть, заглушка 1 1/4" из нержавеющей стали.
- Опорная плита с 4 крепёжными отверстиями из нержавеющей стали, полированная, Диаметр 200 mm.
- Опорная труба 1 1/4" из нержавеющей стали, состоящая из трех частей, полированная, с верхним и нижним подключением воды внутренней резьбой 1 1/4", габаритная высота 2300 мм.
- Соединительная муфта из нержавеющей стали, для быстрой сборки на месте монтажа и лёгкого позиционирования душевого колена.
- Шаровой кран 3/4" из нержавеющей стали, с модулем быстрого монтажа и активацией приводной штангой, испытанный и допущенный нормами DIN-DVGW.
- Приводная штанга с кольцевой рукояткой из нержавеющей стали, полированная, длина 700 мм.
- Душевая консоль 3/4" из нержавеющей стали, полированная, вынос 630 мм.
- Встроенный автоматический регулятор расхода воды 50 л/мин для образования формы струи соответствующей нормам при заданном рабочем диапазоне давления потока от 1,5 до 3 бар.
- Высокопроизводительная душевая головка из нержавеющей стали, полированная, с улучшенной формой образования струи, коррозионностойкая, со значительно малой степенью покрытия известковым налётом и не требующая дополнительного обслуживания, износостойкая, самодренажная.
- Информационный знак аварийного душа для тела в соответствии с DIN EN ISO 7010 и ASR A1.3, покрытый самоклеющейся плёнкой ПВХ, размер 150 x 150 мм, дальность распознавания 15 метров.
- Согласно BGI/GUV-I 850-0, DIN 1988 и DIN EN 1717.
- Согласно ANSI Z358.1-2014, DIN EN 15154-1:2006 и DIN EN 15154-5:2019.
- Испытано и допущено нормами DIN-DVGW.

Название изготовителя: B-SAFETY или равноценный
Номер артикула: BR 830 095

Технические данные

Минимальное давление потока:	1,5 бар
Рабочее давление:	1,5 до 3 бар
Объёмный расход:	50 л/мин
Подключение воды:	1 1/4" - внутренняя резьба
Размеры (В x Ш x Г):	2300 x 200 x 630 мм

Соответствие нормам

- DIN EN 15154-1:2006
- DIN EN 15154-5:2019
- ANSI Z358.1-2014

Допуски

- DIN-DVGW, DVGW, NW-0416CL0425
- ГОСТ-Р, Сертификат № 0615463

Обзор-материалов

Материал







Обозначение материала







Высокопроизводительная душевая головка:	Нержавеющая сталь	1.4401
Шаровой кран:	Нержавеющая сталь	1.4408
Регулятор расхода:	Пластик POM	-
Трубопровод:	Нержавеющая сталь	1.4401
Приводная штанга с кольцевой рукояткой:	Нержавеющая сталь	1.4401
Тройники, втулки, заглушки:	Нержавеющая сталь	1.4408
Опорная плита:	Нержавеющая сталь	1.4401
Информационный знак аварийного душа для тела:	ПВХ-плёнка	-

www.b-safety.com

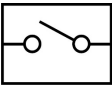
Обзор модели	
BR 830 095	PremiumLine аварийный душ для тела, для напольного монтажа- объёмный расход 50 л/мин (Класс опасности I согласно DIN EN 15154-5:2019)
BR 830 095 / 75L	PremiumLine аварийный душ для тела, для напольного монтажа- объёмный расход 75 л/мин (Класс опасности II согласно DIN EN 15154-5:2019)
BR 830 095 / 110L	PremiumLine аварийный душ для тела, для напольного монтажа- объёмный расход 110 л/мин (Класс опасности III согласно DIN EN 15154-5:2019)

Принадлежности для промышленных аварийных душей

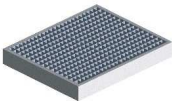
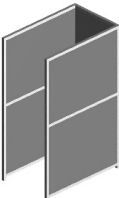
Обзор модели	Исполнение	Материал	Подключение воды	Отвод воды	Номер артикула
	Информационный знак аварийного душа для тела. Включая крепёж для установки на консоле аварийного душа. Размеры: 150 x 150 мм	ПВХ	-	-	BR 870 150
	Ножной платформенный привод для глазных и аварийных душей, в дополнение к стандартному включению душа.	Сталь, оцинкованная	-	-	BR 870 200
	Ножной платформенный привод для глазных и аварийных душей, в дополнение к стандартному включению душа.	Нержавеющая сталь	-	-	BR 870 205
	Рычаг ножного привода для глазных душей, в дополнение к стандартному включению душа.	Пластик	-	-	BR 870 370
	Сервисное запирающее устройство для глазных и аварийных душей с демонтируемым спусковым рычагом.	Нержавеющая сталь	1 1/4"-внутренняя резьба	1 1/4"-внешняя резьба	BR 830 950
	Термостатический смесительный клапан для глазных и аварийных душей, диапазон настройки 20 - 43°C, защита от ожогов 43°C, объёмный расход около 60 л/мин при гидравлическом давлении 2 бар.	Латунь	3/4"-внешняя резьба и 1"-внешняя резьба	3/4"-внешняя резьба и 1"-внешняя резьба	BR 710 950
	Контроллер потока воды для глазных и аварийных душей, класс защиты IP 65, электрическое подключение через кабель длиной 1,5 м.	Латунь	1 1/4"-внутренняя резьба	1 1/4"-внутренняя резьба	BR 710 860
	Контроллер потока воды для глазных и аврийных душей, класс защиты IP 65, электрическое подключение через кабель длиной 1,5 м. EX-зоны 1 и 2.	Латунь	1 1/4"-внутренняя резьба	1 1/4"-внутренняя резьба	BR 710 860EX

	Аварийный датчик душа для тела, полностью смонтированный на душе. EX-зоны 1 и 2.	Пластик	-	-	BR 830 400
	Комбинированная свето-звуковая система сигнализации для глазных и аварийных душей. Распределительная коробка с готовой электропроводкой включая реле. Электрическое подсоединение: 230 В - 50 Гц	-	-	-	BR 015 800
	Клапан защиты от ожогов. Точки переключения: открытие при 41°C, закрытие при 35°C.	Нержавеющая сталь	1/2"-внутренняя резьба	1/2"-внутренняя резьба	BR 830 970
	Клапан защиты от замерзания. Точки переключения: открытие при 1°C, закрытие при 4°C.	Нержавеющая сталь	1/2"-внутренняя резьба	1/2"-внутренняя резьба	BR 830 980
	Соединительный адаптер 1 1/4", Т-форма, для подключения защитных клапанов перед подключением аварийного душа к водопроводной сети.	Нержавеющая сталь	1 1/4"-внутренняя резьба	1 1/4"-внешняя резьба 1/2"-внешняя резьба	BR 830 986
	Поддон из нержавеющей стали со стеклопластиковым решетчатым настилом для глазных и аварийных душей. Размеры: 1100x1100x150 мм	Нержавеющая сталь, GFK	-	1 1/4"-внешняя резьба	BR 830 700
	Защитное ограждение для аварийных душей с рамами из нержавеющей стали и боковыми стенками из нержавеющей стали. Размеры: 2450x1100x1100 мм	Нержавеющая сталь	-	-	BR 830 905
	ANSI фланец для глазных и аварийных душей, B16.5, 150 LBS, тип RF. Включая двойной ниппель на 1 1/4"-внешняя резьба.	Нержавеющая сталь V4A / AISI 316	ANSI-фланец 1 1/4"	1 1/4"-внешняя резьба	BR 014 114
	DIN фланец для глазных и аварийных душей, PN 10, с выступом. Включая двойной ниппель на 1 1/4"-внешняя резьба.	Нержавеющая сталь V4A / AISI 316	DIN-фланец 1 1/4"	1 1/4"-внешняя резьба	BR 016 114