

[www.b-safety.com](http://www.b-safety.com)

BR 305 085

Laveur D'yeux de sécurité B-SAFETY ClassicLine avec bac collecteur,  
avec montage au sol

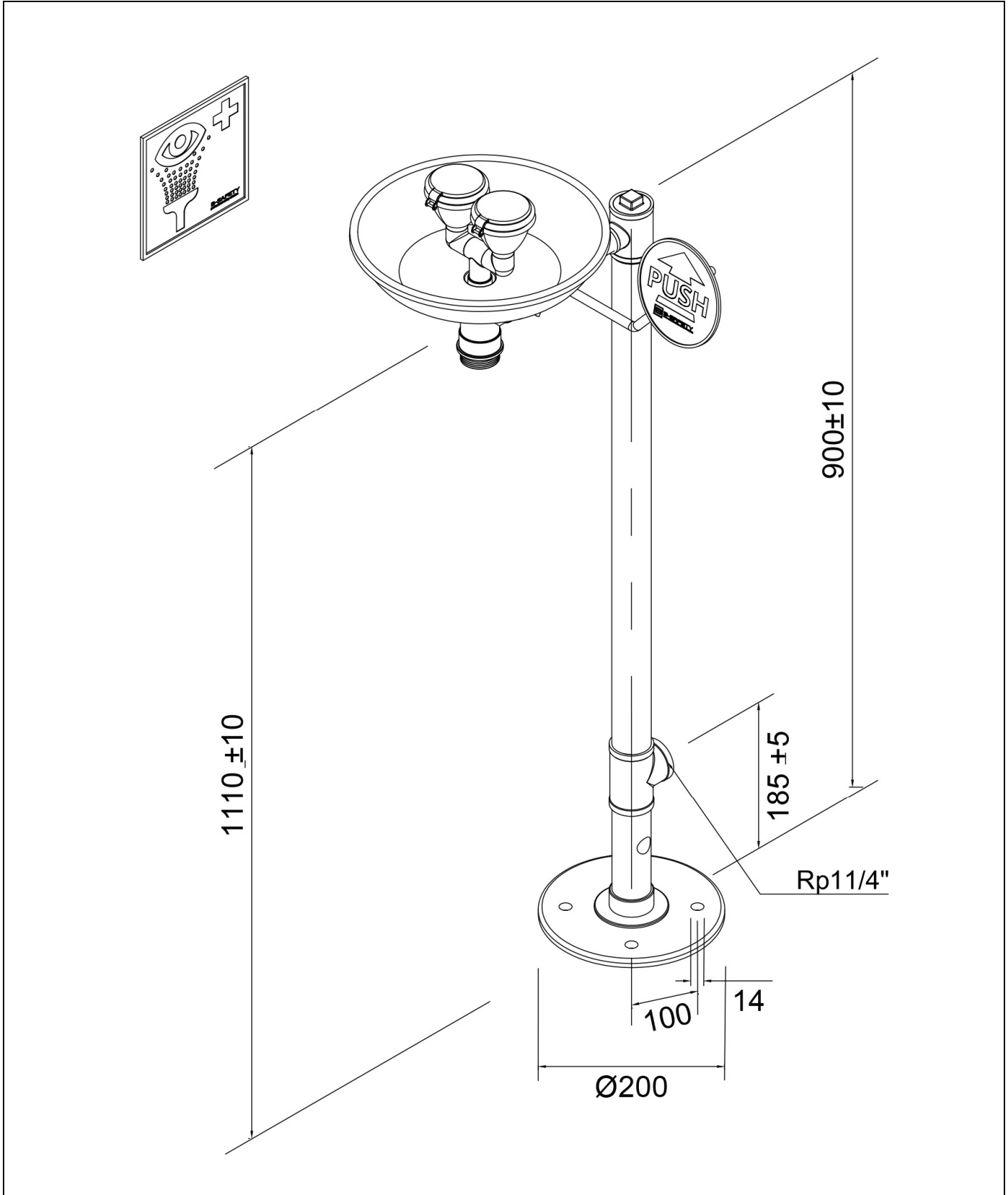

**B-SAFETY**<sup>®</sup>  
PROFESSIONAL SAFETY SOLUTIONS

B-SAFETY GmbH - Oststraße 85 - DE-22844 Norderstedt  
Tél. : +49-(0)40/53 80 92-70 - Fax : +49-(0)40/53 80 92-86  
Web : [www.b-safety.com](http://www.b-safety.com) - Email : [info@b-safety.com](mailto:info@b-safety.com)

[www.b-safety.com](http://www.b-safety.com)

#### Description technique

Laveur D'yeux de sécurité B-SAFETY ClassicLine avec bac collecteur, avec montage au sol

- Pied d'appui avec 4 perçages de fixation en acier inoxydable, revêtement époxy vert résistant aux produits chimiques, dimensions 200 x 200 mm
- Tube vertical de 1 1/4" en acier inoxydable, revêtement époxy vert résistant aux produits chimiques, avec Raccord d'eau supérieurs et inférieurs F 1 1/4", hauteur totale 1 040 mm
- Tube de raccordement en acier inoxydable pour un montage et un alignement aisés de la douche, revêtement époxy vert résistant aux produits chimiques - Robinet à boisseau sphérique de 1/2" en acier inoxydable, avec levier de commande PUSH, certifié et homologué selon la norme DIN-DVGW
- Panneau de commande en acier, revêtement époxy vert résistant aux produits chimiques, longueur 240 mm, avec grand signal « PUSH », fluorescent selon la norme DIN 67510
- Régulateur de débit automatique intégré de 14 litres / minute pour un type de jet conforme aux normes lors d'une plage de fonctionnement définie à une pression d'écoulement de 2,5 à 5 bar
- Pommes de douche haute performance à large jet, avec plaque de vaporisateur en plastique, résistantes au calcaire, avec protection en caoutchouc et cache-poussière étanche avec mécanisme rabattable, montées au moyen d'une fourche de distribution
- Bac collecteur en matière plastique, vert, diamètre 275 mm, raccord d'évacuation M 1 1/4"
- Panneau indicateur pour Laveur D'yeux selon NF EN ISO 7010 et ASR A1.3, film en PVC autocollant, dimensions 100 x 100 mm, distance de reconnaissance 10 mètres
- Hauteur totale 1 040 mm, portée 425 mm, largeur totale avec levier 400 mm
- Selon BGI/GUV-I 850-0, NF 1988 et NF EN 1717
- Selon ANSI Z358.1-2014 et NF EN 15154-2:2006
- Certifié et homologué DIN-DVGW

Marque : B-SAFETY ou équivalent  
Numéro d'article : BR 305 085

#### Caractéristiques techniques

Pression de débit minimale :	2,5 bar
Pression de service :	2,5 à 5 bars
Débit :	14 litres / minute
Raccord d'eau :	F 1 1/4"
Évacuation de l'eau :	M 1 1/4"
Dimensions (H x L):	1040 x 400 mm

#### Conformité aux normes

- NF EN 15154-2:2006
- ANSI Z358.1-2014

#### Approbations

- DIN-DVGW, DVGW, NW-0417CL0263
- GOST-R, Certificat N°0615463

[www.b-safety.com](http://www.b-safety.com)

Vue d'ensemble des matériaux	Matériel	Désignation du matériau
Douchette haute performance :	matière plastique POM, EPDM	-
Distributeur en U :	matière plastique POM	-
Robinet à billes :	acier inoxydable	Z 6 CND 17.11
Panneau de commande :	acier	-
Régulateur de débit :	matière plastique POM	-
Tuyauterie, raccord en T, adaptateur :	acier inoxydable	Z 6 CN 18.09
Bac collecteur :	matière plastique ABS	-
Pied d'appui :	acier inoxydable	Z12CMN17-07Az
Panneau indicateur pour Laveur D'yeux :	film-PVC	-







### Vue d'ensemble des produits

**BR 305 085**

Laveur D'yeux de sécurité B-SAFETY ClassicLine avec bac collecteur, avec montage au sol

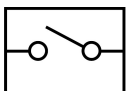

## Accessoires pour Laveur D'yeux de sécurité

Vue d'ensemble des produits	Version	Matériel	Raccord d'eau	Sortie d'eau	Numéro d'article
	Arrêt de service pour les douches de sécurité avec levier de déclenchement amovible.	Acier inoxydable	F 1 1/4"	F 1 1/4"	BR 830 950
	Commande par pédale pour les laveurs d'yeux, en plus du déclenchement standard.	Plastique	-	-	BR 870 370
	Mitigeur thermostatique pour douchettes lave-yeux, plage de réglage comprise entre 20 et 43°C, protection anti-brûlure 43°C, débit max. 20 l/min.	Laiton	M 1/2" et M 3/4"	M 1/2" et M 3/4"	BR 710 940
	Contrôleur de débit pour douchettes lave-yeux et les douches de sécurité, indice de protection IP 65, raccordement électrique par câble de 1,5 m.	Laiton	F 1 1/4"	F 1 1/4"	BR 710 860
	Capteur d'urgence pour douche oculaire, entièrement prémonté sur la douche, pour les zones EX 1 & 2	Plastique	-	-	BR 830 450
	Système d'alarme pour douchettes lave-yeux et douches de sécurité avec signal sonore/signal visuel combinés. Boîtier de raccordement câblé prêt pour installation, y compris circuit de relais.  Raccordement électrique : 230 V - 50 Hz	-	-	-	BR 015 800