

BR 085 085

ClassicLine Douche d'urgence corporelle, pour montage au plafond en saillie

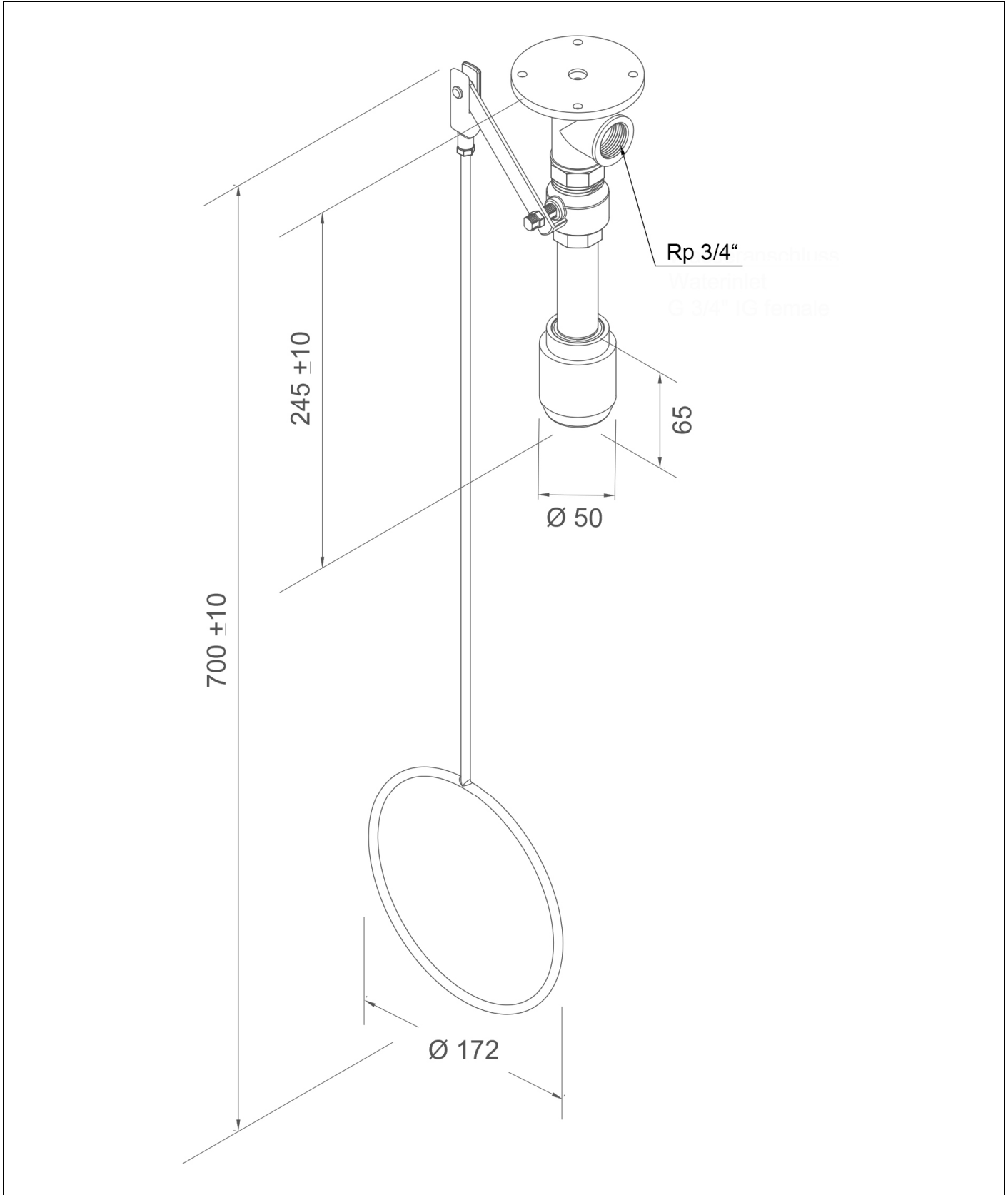

[www.b-safety.com](http://www.b-safety.com)

#### Description technique

ClassicLine Douche d'urgence corporelle, pour montage au plafond en saillie

- bride de plafond avec 4 perçages de fixation en acier inoxydable, résistante aux substances chimiques, thermolaquage de couleur verte, raccord d'eau F 3/4"
- robinet à billes 3/4" en laiton résistant à la dézincification, avec actionnement par tirette, testé et approuvé DIN-DVGW
- tirette avec poignée annulaire en acier inoxydable, avec thermolaquage vert résistant aux substances chimiques, longueur 700 mm
- bras de douche au plafond 3/4" en acier inoxydable, avec thermolaquage vert résistant aux substances chimiques, hauteur libre 245 mm
- régulateur de débit automatique intégré 50 litres/minute pour un motif de jet normalisé avec une plage de fonctionnement prédéterminée de 1,5 à 3 bars de pression d'écoulement
- douchette haute performance en matière plastique résistante aux substances chimiques, couleur noire, avec un motif de jet optimisé, résistante à la corrosion, sans quasiment aucune maintenance et anti-tartre, très robuste, à vidange automatique
- panneau pour douche d'urgence corporelle selon EN ISO 7010 et ASR A1.3, film PVC autocollant, dimensions 150 x 150 mm, largeur de détection 15 mètres
- Hauteur de montage 2445 mm (± 100 mm)
- selon BGI/GUV-I 850-0, DIN 1988 et EN 1717
- selon ANSI Z358.1-2014, NF EN 15154-1:2006 et NF EN 15154-5:2019
- testé et approuvé DIN-DVGW

Marque : B-SAFETY ou équivalent  
 Numéro d'article : BR 085 085

#### Caractéristiques techniques

Pression de débit minimale :	1,5 bar
Pression de service :	1,5 à 3 bar
Débit :	50 litres/min
Raccord d'eau :	F 3/4"
Dimensions (H x L x P) :	700 x 172 x 86 mm

#### Conformité aux normes

- NF EN 15154-1:2006
- NF EN 15154-5:2019
- ANSI Z358.1-2014

#### Approbations

- DIN-DVGW, NW-0416CL0425

#### Vue d'ensemble des matériaux

#### Matériel

#### Désignation du matériau

Douchette haute performance :	matière plastique POM	-
Robinet à billes :	laiton DZR résistant à la dézincification	CW724R
Régulateur de débit :	matière plastique POM	-
Tuyaux :	acier inoxydable	Z 6 CN 18.09
Tirette avec poignée annulaire :	acier inoxydable	Z 12 CMN 17-07 Az
Bride de plafond :	acier inoxydable	Z 6 CN 18.09
Panneau pour douche d'urgence corporelle :	film-PVC	-







[www.b-safety.com](http://www.b-safety.com)

#### Vue d'ensemble des produits

**BR 085 085**

ClassicLine Douche d'urgence corporelle, pour montage au plafond en saillie

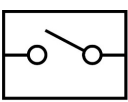
### Accessoires pour douche d'urgence corporelle

Vue d'ensemble des produits	Version	Matériel	Raccord d'eau	Sortie d'eau	Numéro d'article
	Déclencheur à corde pour les blessés allongés au sol, en plus de la barre de traction.	Acier inoxydable, plastique	-	-	<b>BR 082 200</b>
	Barre de traction accessible aux handicapés avec poignée à double anneau, verte. Longueur : 1150 mm	Acier inoxydable	-	-	<b>BR 082 300</b>
	Barre de traction accessible aux handicapés avec poignée à double anneau, en acier inoxydable. Longueur : 1150 mm	Acier inoxydable	-	-	<b>BR 082 350</b>
	Fermeture de service pour douches oculaires et douches de sécurité avec levier de déclenchement amovible.	Acier inoxydable	F 3/4"	F 3/4"	<b>BR 830 955</b>
	Mitigeur thermostatique pour douches oculaires et douches de sécurité, plage de réglage 20 - 43°C, protection anti-brûlure 43°C, débit env. 60 l/min à une pression d'écoulement de 2 bar.	Laiton	M 3/4" et M 1"	M 3/4" et M 1"	<b>BR 710 950</b>
	Contrôleur de débit pour douches oculaires et douches de sécurité, classe de protection IP 65, connexion électrique par câble de 1,5 m.	Laiton	F 3/4"	F 3/4"	<b>BR 710 800</b>
	Capteur d'urgence pour douche de sécurité corporelle, entièrement prémonté sur la douche. EX zone 1 et 2.	Plastique	-	-	<b>BR 830 400</b>
	Système d'alarme ClassicLine pour douchettes lave-yeux et douches de sécurité avec signal sonore/signal visuel combinés. Boîtier de raccordement câblé prêt pour installation, y compris circuit de relais. Raccordement électrique : 230 V - 50 Hz	Plastique	-	-	<b>BR 015 800</b>