

BR 084 095

PremiumLine Körper-Notdusche, für Über-Tür-Montage Aufputz

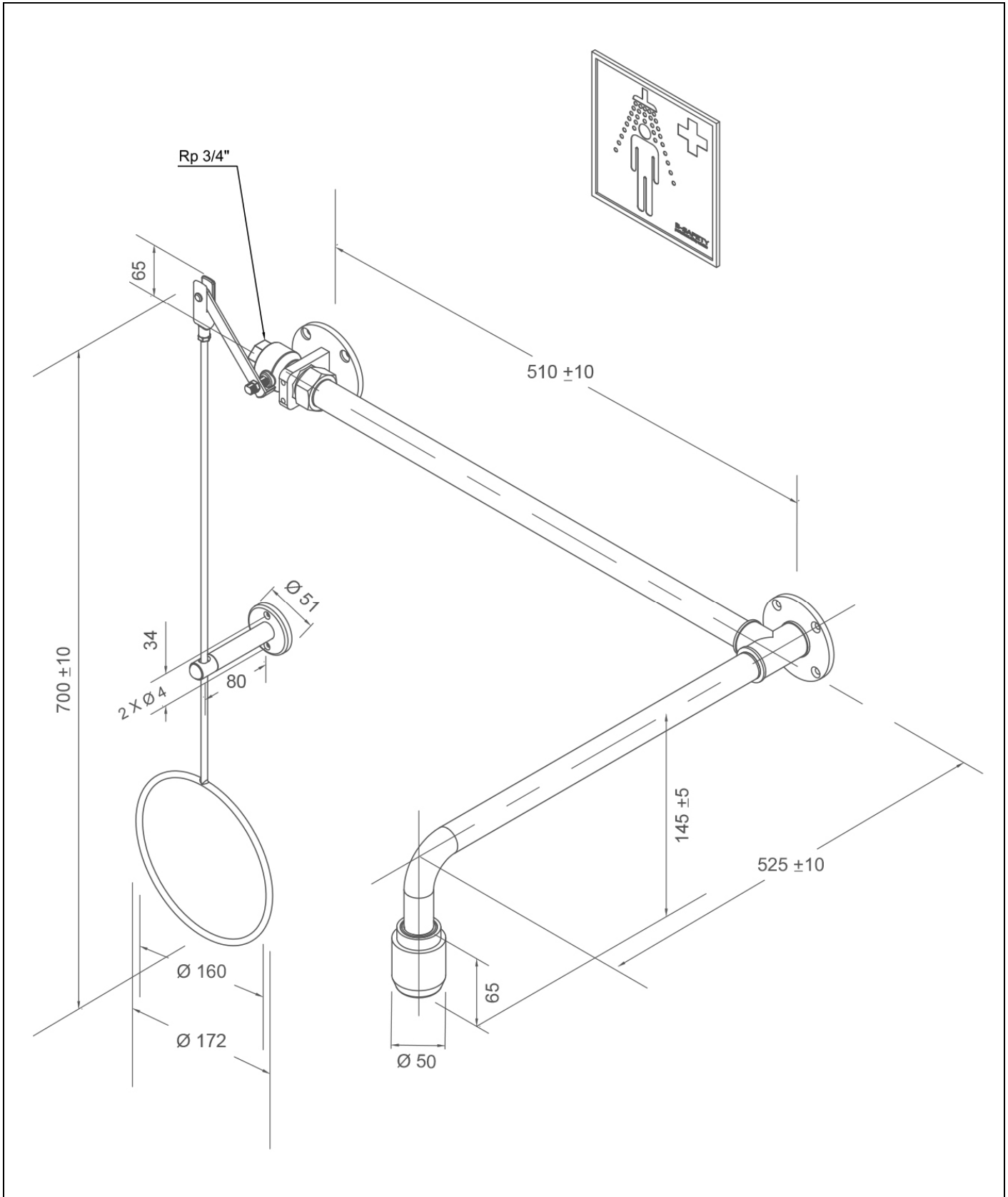

Technische Beschreibung

PremiumLine Körper-Notdusche, für Über-Tür-Montage Aufputz

- Kugelhahn mit Zugstangenbetätigung auf Wandflansch, wahlweise rechts oder links neben der Tür montierbar, aus Edelstahl, DIN-DVGW geprüft und zugelassen, Wasseranschluss 3/4-Zoll-IG
- Zugstange mit Ringgriff aus Edelstahl, poliert, Länge 700 mm
- Führungshalter für Zugstange aus Edelstahl, poliert
- Verbindungsrohr 3/4-Zoll aus Edelstahl, poliert, Länge 500 mm
- Wandflansch mit 4 Befestigungsbohrungen aus Edelstahl, poliert
- Wandduscharm 3/4-Zoll aus Edelstahl, poliert, Ausladung 525 mm
- integrierter automatischer Mengenregulator 50 Liter / Minute für ein normgerechtes Strahlbild bei einem vorgegebenen Arbeitsbereich von 1,5 bis 3 bar Fließdruck
- Hochleistungsduschkopf aus Edelstahl, poliert, mit verbessertem Strahlbild, korrosionsbeständig, weitestgehend verkalkungs- und wartungsfrei, sehr robust, selbst entleerend
- Hinweisschild für Körper-Notdusche nach DIN EN ISO 7010 und ASR A1.3, selbstklebende PVC-Folie, Abmessungen 150 x 150 mm, Erkennungsweite 15 Meter
- Anbringungshöhe 2345 mm (± 100 mm)
- gemäß BGI/GUV-I 850-0, DIN 1988 und DIN EN 1717
- gemäß ANSI Z358.1-2014, DIN EN 15154-1:2006 und DIN EN 15154-5:2019
- DIN-DVGW geprüft und zugelassen

Fabrikat: B-SAFETY oder gleichwertig
 Artikel-Nr.: BR 084 095

Technische Daten

Mindestfließdruck:	1,5 bar
Betriebsdruck:	1,5 bis 3 bar
Volumenstrom:	50 Liter / Minute
Wasseranschluss:	3/4-Zoll-IG
Abmessungen (H x B x T):	700 x 725 x 535 mm

Normenkonformität

- DIN EN 15154-1:2006
- DIN EN 15154-5:2019
- ANSI Z358.1-2014

Zulassungen

- DIN-DVGW, NW-0416CL0425









Material-Übersicht

Material-Übersicht	Material	Materialbezeichnung
Hochleistungsduschkopf:	Edelstahl	1.4401
Kugelhahn:	Edelstahl	1.4408
Mengenregulator:	Kunststoff POM	-
Verrohrung:	Edelstahl	1.4401
Zugstange mit Ringgriff:	Edelstahl	1.4401
Wandflansch:	Edelstahl	1.4401
Hinweisschild für Körper-Notdusche:	PVC-Folie	-

www.b-safety.com

Produktübersicht	
BR 084 095	Volumenstrom 50 Liter / Minute (Gefährdungsklasse I gemäß DIN EN 15154-5:2019)
BR 084 095 / 75L	Volumenstrom 75 Liter / Minute (Gefährdungsklasse II gemäß DIN EN 15154-5:2019)
BR 084 095 / 110L	Volumenstrom 110 Liter / Minute (Gefährdungsklasse III gemäß DIN EN 15154-5:2019)

Zubehör für Körper-Notduschen

Produktübersicht	Ausführung	Material	Wasseranschluss	Wasserabgang	Artikel-Nr.
	ClassicLine Hinweisschild für Notduschen, inkl. Befestigungsmaterial zur Montage auf dem Duscharm. Abmessungen (B x H): 150 x 150 mm	Kunststoff	-	-	BR 870 150
	Seilauslösung für am Boden liegende Verletzte, zusätzlich zur Zugstange.	Edelstahl, Kunststoff	-	-	BR 082 200
	Behindertengerechte Zugstange mit doppeltem Ringgriff, grün. Länge: 1150 mm	Stahl	-	-	BR 082 300
	Behindertengerechte Zugstange mit doppeltem Ringgriff, Edelstahl. Länge: 1150 mm	Edelstahl	-	-	BR 082 350
	Service-Absperrung für Augenduschen und Notduschen mit demontierbarem Auslösehebel.	Edelstahl	3/4-Zoll-IG	3/4-Zoll-IG	BR 830 955
	Thermostatmischventil für Augenduschen und Notduschen, Einstellbereich 20 - 43°C, Verbrühungsschutz 43°C, Volumenstrom ca. 60 l/min bei 2 bar Fließdruck.	Messing	3/4-Zoll-AG und 1-Zoll-AG	3/4-Zoll-AG und 1-Zoll-AG	BR 710 950
	Strömungswächter für Augenduschen und Notduschen, Schutzart IP 65, elektrischer Anschluss über 1,5 m Kabel.	Messing	3/4-Zoll-IG	3/4-Zoll-IG	BR 710 800
	Notfallsensor für Körper-Notdusche, komplett vormontiert an Dusche. EX-Zone 1 & 2.	Kunststoff	-	-	BR 830 400
	ClassicLine Alarmsystem für Augenduschen & Notduschen mit Sirene-/Blitzlicht Kombination. Fertig verdrahtete Anschlussbox inklusive Relais-Schaltung. Elektrischer Anschluss: 230 V - 50 Hz	Kunststoff	-	-	BR 015 800