

BR 083 095 / V

**PremiumLine аварийный душ для тела вариативный, для
потолочного скрытого монтажа**

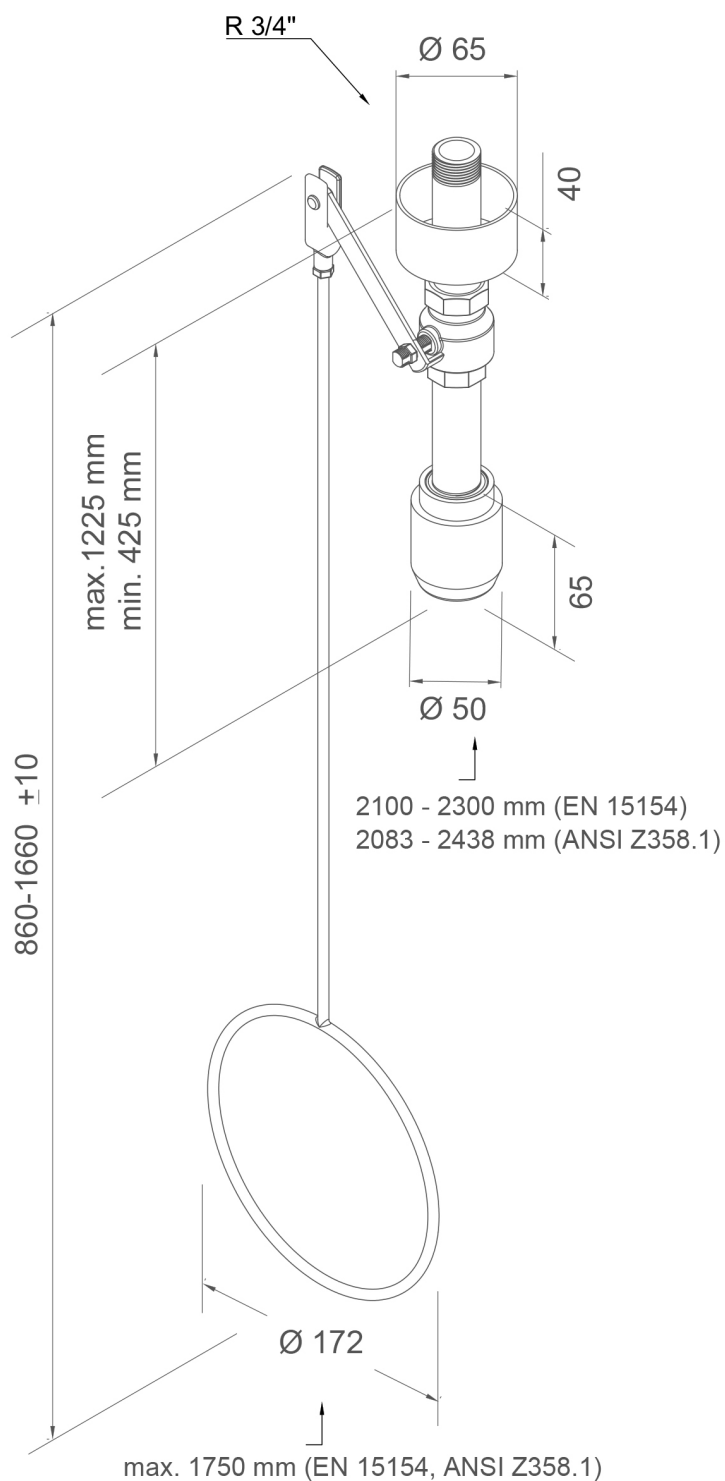

Техническое описание

PremiumLine аварийный душ для тела вариативный, для потолочного скрытого монтажа.

- Соединительная труба 3/4" из нержавеющей стали, полированная, длина 75 мм, подключение воды 3/4" - внешняя резьба.
- Регулируемая насадка из полиамида для скрытия монтажного соединения.
- Шаровой кран 3/4" из нержавеющей стали, активируемый приводной штангой, испытан и допущен нормами DIN-DVGW.
- Приводная штанга с кольцевой рукояткой из нержавеющей стали, длина переменная (миним. 860 мм – макс. 1660 мм).
- Потолочная душевая консоль 3/4" из нержавеющей стали, полированная, чистая величина устанавливается согласно спецификации (миним. 425 мм – макс. 1225 мм).
- Встроенный автоматический регулятор расхода воды 50 л/мин для образования формы струи соответствующей нормам при заданном рабочем диапазоне давления потока от 1,5 до 3 бар.
- Высокопроизводительная душевая головка из нержавеющей стали, полированная, с улучшенной формой образования струи, коррозионностойкая, с малой степенью покрытия известковым налётом и не требующая дополнительного технического обслуживания, износостойкая, самодренажная.
- Информационный знак аварийного душа для тела в соответствии с DIN EN ISO 7010 и ASR A1.3, покрытый самоклеющейся плёнкой ПВХ, размер 150 x 150 мм, дальность распознавания 15 метров.
- Высота установки согласно DIN EN 15154-1:2006: высота над полом 2200 мм (± 100 мм) по нижнему краю высокопроизводительной душевой головки.
- Согласно BGI/GUV-I 850-0, DIN 1988 и DIN EN 1717.
- Согласно ANSI Z358.1-2014, DIN EN 15154-1:2006 и DIN EN 15154-5:2019.
- Испытано и допущено нормами DIN-DVGW.

Название изготовителя: B-SAFETY или равноценный
 Номер артикула: BR 083 095 / V

Технические данные

Минимальное давление потока:	1,5 бар
Рабочее давление:	1,5 до 3 бар
Объёмный расход:	50 л/мин
Подключение воды:	3/4" - внешняя резьба
Размеры (В x Ш x Г):	760 - 1660 x 172 x 65 мм

Соответствие нормам

Допуски

- DIN EN 15154-1:2006	- DIN-DVGW, DVGW, NW-0416CL0425
- DIN EN 15154-5:2019	
- ANSI Z358.1-2014	

Обзор-материалов









Материал

Обозначение материала

Высокопроизводительная душевая головка:	Нержавеющая сталь	1.4401
Шаровой кран:	Нержавеющая сталь	1.4408
Регулятор расхода:	Пластик POM	-
Трубопровод:	Нержавеющая сталь	1.4401
Приводная штанга с кольцевой рукояткой:	Нержавеющая сталь	1.4401
Регулируемая насадка:	Нержавеющая сталь	1.4301
Информационный знак аварийного душа для тела:	ПВХ-плёнка	-

Обзор модели	
BR 083 095 / V	PremiumLine аварийный душ для тела вариативный, для потолочного скрытого монтажа - объёмный расход 50 л/мин (Класс опасности I согласно DIN EN 15154-5:2019)
BR 083 095 / V75L	PremiumLine аварийный душ для тела вариативный, для потолочного скрытого монтажа - объёмный расход 75 л/мин (Класс опасности II согласно DIN EN 15154-5:2019)
BR 083 095 / V110L	PremiumLine аварийный душ для тела вариативный, для потолочного скрытого монтажа - объёмный расход 110 л/мин (Класс опасности III согласно DIN EN 15154-5:2019)

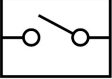
Принадлежности для аварийных душей для тела

Обзор модели	Исполнение	Материал	Подключение воды	Отвод воды	Номер артикула
	Приводной трос для пострадавшего, лежащего на полу, дополнительно к приводной штанге.	Нержавеющая сталь, пластик	-	-	BR 082 200
	Приводная штанга для людей с ограниченными физическими возможностями с двойной кольцевой рукояткой, зелёная. Длина: 1150 мм	Сталь	-	-	BR 082 300
	Приводная штанга для людей с ограниченными физическими возможностями с двойной кольцевой рукояткой, нержавеющая сталь. Длина: 1150 мм	Нержавеющая сталь	-	-	BR 082 350
	Сервисное запирающее устройство для глазных и аварийных душей с демонтируемым спусковым рычагом.	Нержавеющая сталь	3/4"-внутренняя резьба	3/4"-внутренняя резьба	BR 830 955
	Термостатический смесительный клапан для глазных и аварийных душей, диапазон настройки 20 - 43°C, защита от ожогов 43°C, объёмный расход около 60 л/мин при гидравлическом давлении 2 бар.	Латунь	3/4"-внешняя резьба и 1"-внешняя резьба	3/4"-внешняя резьба и 1"-внешняя резьба	BR 710 950
	Контроллер потока воды для глазных душей, класс защиты IP 65, электрическое подключение через кабель длиной 1,5 м.	Латунь	3/4"-внутренняя резьба	3/4"-внутренняя резьба	BR 710 800
	Аварийный датчик аварийного душа для тела, полностью смонтированный на душе. EX-зоны 1 & 2.	Пластик	-	-	BR 830 400
	Комбинированная свето-звуковая система сигнализации ClassicLine для глазных и аварийных душей. Распределительная коробка с готовой электропроводкой включая реле. Электрическое подсоединение: 230 В - 50 Гц	Пластик	-	-	BR 015 800